

PROGASI

инструкция

ПРЕДИСЛОВИЕ

Спасибо за выбор нашего продукта.

Это руководство содержит основные данные, общее устройство и основные аспекты эксплуатации, наладки, технического обслуживания и устранения неисправностей мотоциклов. Оно поможет вам познакомиться со всеми необходимыми навыками и поддерживать мотоцикл в рабочем состоянии и, тем самым, минимизировать проблемы при эксплуатации на длительный срок.

Данное руководство распространяется на все типы, варианты моделей и комплектаций. В нём описаны все возможные варианты оснащения, поэтому не всё указанное оборудование может входить в комплектацию вашего мотоцикла. Иллюстрации приведены в ознакомительных целях и могут отличаться от вашего мотоцикла.

PROGASI оставляет за собой право вносить изменения в конструкцию, комплектацию и внешний вид продукции. Информация в руководстве актуальна на момент печати и не является основанием для предъявления претензий.

СОДЕРЖАНИЕ

БЕЗОПАСНОЕ ВОЖДЕНИЕ..... 4

ОСНОВНЫЕ ДАННЫЕ..... 5

ЭКСПЛУАТАЦИЯ..... 10

Запуск двигателя..... 10

Обкатка двигателя..... 10

Коробка передач..... 11

Топливный кран..... 11

**ПРОВЕРКА НАСТРОЕК И
ТЕХНИЧЕСКОЕ ОБСЛУЖИВАНИЕ..... 12**

Проверка масла..... 12

Замена масла..... 12

Очистка масляного бака..... 12

Проверка и очистка воздушного
фильтра..... 12

Проверка свечей зажигания..... 13

Настройка сцепления 14

Настройка цепи..... 14

Рекомендации по выбору
охлаждающей жидкости 15

Тормозная система..... 16

Настройка заднего тормоза 16

Проверка аккумулятора 17

Замена предохранителя..... 17

Мойка и уход 18

Хранение и обслуживание..... 19

ВНЕСЕЗОННОЕ ХРАНЕНИЕ 19

Расконсервация 19

Схема обслуживания..... 20

ЭЛЕКТРИЧЕСКАЯ СХЕМА 22

БЕЗОПАСНОЕ ВОЖДЕНИЕ

Правила безопасного вождения

- ▶ Перед эксплуатацией техники необходимо проверить ее техническое состояние. Это поможет избежать поломки техники и дорожно-транспортных происшествий.
- ▶ Управление мотоциклом на высокой скорости может стать причиной аварии. Правильно выбирайте скоростной режим.
- ▶ Перед эксплуатацией внимательно изучите правила эксплуатации.

Защитная экипировка

- ▶ Для собственной безопасности обязательно использовать защитную экипировку, такую как шлем, защитная маска, перчатки, мотоботы.
- ▶ Свободная одежда не подходит для езды на мототехнике, поскольку она может зацепиться за органы управления, подножку или колесо, что может привести к травме.

ВНИМАНИЕ

ЛЮБАЯ НЕСАНКЦИОНИРОВАННАЯ МОДИФИКАЦИЯ ТРАНСПОРТНОГО СРЕДСТВА ИЛИ ЗАМЕНА ОРИГИНАЛЬНЫХ ДЕТАЛЕЙ НЕБЕЗОПАСНА. ПОЛЬЗОВАТЕЛЬ ДОЛЖЕН СОБЛЮДАТЬ ПРАВИЛА БЕЗОПАСНОСТИ ПРИ ЭКСПЛУАТАЦИИ ТРАНСПОРТНОГО СРЕДСТВА. МЫ НЕ НЕСЕМ ОТВЕТСТВЕННОСТИ ЗА ТРАНСПОРТНОЕ СРЕДСТВО С НЕСАНКЦИОНИРОВАННЫМИ МОДИФИКАЦИЯМИ

Условные обозначения:

* PROGASI Hardcore 450

** PROGASI Hardcore 450 EFI

описание	данные
общая длина (мм)	2170
общая ширина (мм)	830
общая высота (мм)	1285
колесная база (мм)	1465* 1510**
вес нетто (кг)	120* 125**
максимальная нагрузка (кг)	150
переднее колесо	Kenda 80/100-21
заднее колесо	Kenda 120/100-18
максимальная скорость (км/ч)	150
тормозной путь	≤7 м (30 км/ч)

описание	данные
угол подъема	≥ 35°
диаметр и ход поршня (мм)	94,5×64
степень сжатия	11,2:1
мощность двигателя	33,1 кВт/8000 об.мин
максимальный крутящий момент	37 Нм/7000 об.мин
скорость холостого хода	1500 + 150 об/мин
объем цилиндра (мл)	449

ОСНОВНЫЕ ДАННЫЕ

6

PROGASI

ИНСТРУКЦИЯ ПО ЭКСПЛУАТАЦИИ

описание	данные	описание	данные
свеча зажигания	ER8EHIX	аккумулятор	12N7Ah
зазор свечи зажигания	0,8 мм	тип зажигания	CDI
зазор воздушной заслонки	Впуск: 0.15 мм ± 0.01 мм* Выпуск: 0.1 мм ± 0.01 мм**	предохранитель	10A
объем масла (л)	1,1* 1,5 **	головная фара	12V-10W
объем топливного бака (л)	11** 10 **	задний фонарь	12V-3W
		поворотники	отсутствует

*производитель оставляет за собой право на изменение комплектующих

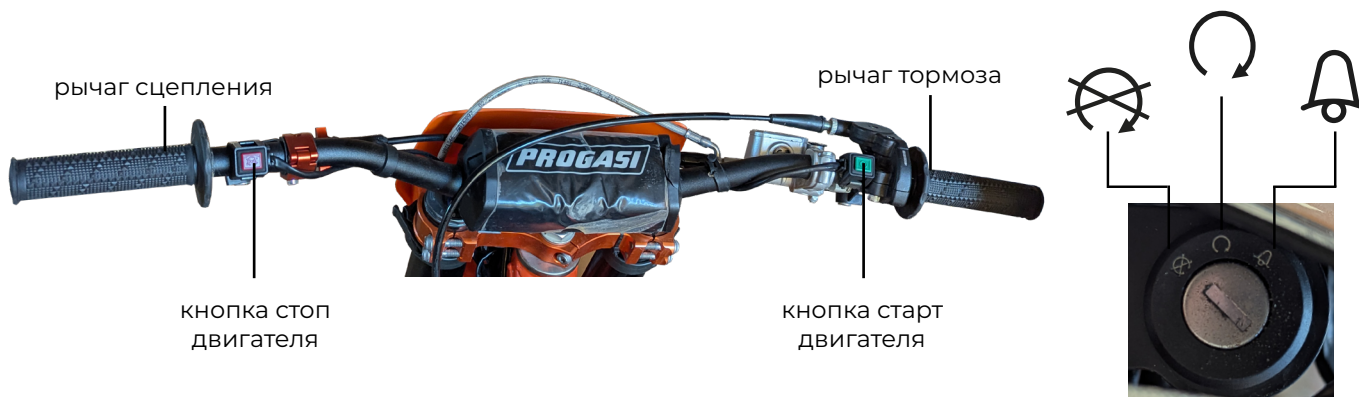

Выключатель зажигания

поло- жение	функция	замечания
	остановка двигателя (отключение всех цепей)	ключ может быть извлечен
	запуск двигателя и движение на мотоцикле (активирует все основные цепи)	ключ не может быть извлечен
	включения передней фары и заднего габаритного огня	ключ не может быть извлечен

Выключатели на руле справа

Кнопка электростартера находится на правой ручке.

Двигатель не может быть запущен пока ключ не повернут в положение «0»

Выключатели на руле слева

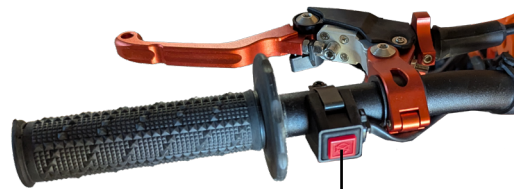

кнопка стоп двигателя



кнопка электростартера

ОСНОВНЫЕ ДАННЫЕ*





глушитель

лапка переключения
передат

ЭКСПЛУАТАЦИЯ

Запуск двигателя

1. Поверните ключ в положение «»
2. Выберите нейтральную передачу лапкой переключения передач
3. Убедитесь, что на приборной панели загорелся индикатор «N»
4. Проверьте количество топлива в баке
5. Переключите топливный кран в положение «ON»

При запуске холодного двигателя (для карбюратора)

1. Потяните на себя дроссельную заслонку на карбюраторе (закрыть заслонку)
2. Открутите болт регулировки дросселя на от 1/8 до 1/4 поворота
3. Заведите двигатель при помощи электростартера или кикстартера
4. Слегка поверните болт регулировки дросселя для увеличения оборотов для прогрева двигателя
5. Когда двигатель прогреется нажмите от себя дроссельную заслонку (откройте заслонку)

При запуске холодного двигателя (для карбюратора)

Заведите двигатель при помощи электростартера или кикстартера. Когда двигатель прогреется начинайте движение.

ОСТОРОЖНО:

Запускайте двигатель только на нейтральной передаче. Несоблюдение данного правила может привести к аварии и травмам

Долгая работа на холостом ходу может привести к неисправностям двигателя.

Обкатка двигателя

Первые 1000 км называются периодом обкатки. В этот период рекомендуется придерживаться следующих правил:

1. Исключить перевозку грузов и высокую скорость. Длительность одной поездки не должна превышать 50 км
2. Хорошо прогревайте двигатель перед поездкой. Убедитесь, что все части хорошо смазаны
3. В первые 500 км максимальная скорость должна быть не выше 40 км/ч
4. Во вторые 500 км максимальная скорость должна быть не выше 55 км/ч

Коробка передач

Прогрейте двигатель для стабильной работы

1. Когда двигатель на холостом ходу, выключите сцепление, переключите передачу в первое положение при помощи лапки переключения передач.
2. Плавно увеличьте скорость вращения двигателя и медленно включите сцепление.
3. Когда мотоцикл достигнет стабильного хода, снизьте обороты двигателя, выключите сцепление и включите вторую передачу при помощи лапки переключения передач. Остальные передачи включаются таким же образом.



лапка
переключения
передач

Топливный кран

Заправка топливом

Объем топливного бака составляет литраж указанный в таблице (см. стр.6), включая 1,0 литр резерва. Для заправки используйте неэтилированный бензин или бензин с низким содержанием свинца. Для заправки установите мотоцикл на подножку, отверните крышку бензобака, залейте топливо, закрутите крышку бензобака.

Проверка масла

- ▶ Перед началом движения необходимо проверить уровень масла. Уровень масла должен находиться между максимальным и минимальным значением.
- ▶ Используйте высококачественное моторное масло для 4-х тактных двигателей класса SE или SD по API классификации, SAE10W-40QE. Это позволит продлить срок службы двигателя.

Замена масла

- ▶ Моторное масло играет очень важную роль в работе двигателя, поэтому необходимо периодически проверять его уровень и менять каждые 800-1000 км.
- ▶ Для замены масла необходимо открутить сливную пробку, слить старое масло. Промойте масляный фильтр, залейте 0,8 л масла, а затем заведите двигатель и дайте ему поработать 2-3 минуты.
- ▶ Заглушите двигатель и проверьте уровень масла через 1-2 минуты. Уровень должен быть между максимальным и минимальным значением.
- ▶ Не смешивайте разные виды масла.



маслозаливная горловина



окно уровня масла

Очистка масляного бака*

1. Слейте обкаточное масло.
2. Снимите связанные части.
3. Очистите связанные части.
4. Залейте новое масло.

***данная работа должна выполняться подготовленными людьми. Пожалуйста обратитесь в авторизованный дилерский центр.**

Проверка и очистка воздушного фильтра

Проверяйте состояние воздушного фильтра.

Для снятия фильтра, ослабьте хомут на корпусе, открутите винт и снимите воздушный фильтр.

Очистка:

1. Промойте фильтр в чистом масле, протрите его сухой тканью и установите на место.
2. Не допускайте попадания воды в фильтр при мойке.
3. Наносите масло на фильтр для того чтобы увлажнить его.

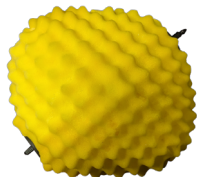
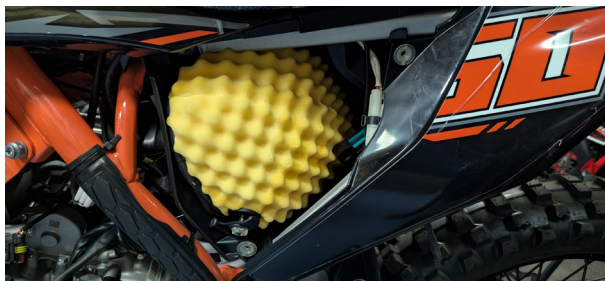

Проверка свечей зажигания

1. Снимите колпачок со свечи зажигания и выкрутите свечу при помощи гаечного ключа.
2. Очистите свечу зажигания или замените ее, если она заржавела.
3. Отрегулируйте зазор свечи зажигания до 0,7 мм.
4. Пожалуйста, используйте только указанный тип свечи. Подходящий тип свечи ER8EHIX.



Настройка сцепления

Регулировка сцепления осуществляется на выключенном двигателе при отсутствии движения.

На конце рычага сцепления должно быть свободное движение на 10–20 мм. При необходимости регулировки ослабьте стопорную гайку на тросе управления сцеплением и установите рычаг сцепления на необходимый диапазон свободного рабочего движения. В случае большей регулировки необходимо повернуть шпильку регулировочного винта сцепления на правом картере.

Если происходит проскальзывание сцепления или возникают затруднения при включении передач, необходимо выполнить повторную регулировку.

Внимание!

В конце регулировки отметки на регуляторе цепи должны хорошо согласовываться с выгравированной линией на горизонтальной вилке в зависимости от положения.

Настройка цепи

Проверьте износ цепи, ее натяжение и смазку.

1. Поставьте мотоцикл на подставку, поверните верхнюю и нижнюю части цепи вручную, чтобы проверить ее натяжение и увидеть, находится ли провис в пределах указанного диапазона 10-20 мм.
2. Если необходима регулировка, ослабьте гайку оси и фиксатор гайки заднего колеса, затем установите натяжение цепи, повернув регулятор цепи.
3. Нанесите немного смазки на цепь.



Рекомендации по выбору охлаждающей жидкости

Используйте высококачественный этиленгликолевый антифриз, который содержит ингибиторы коррозии, рекомендованные для использования в алюминиевых двигателях. Обратите внимание на этикетку контейнера с антифризом.

Установите мотоцикл вертикально на подставке для ремонта и надёжно зафиксируйте его.

Подождите, пока двигатель остынет, снимите крышку радиатора и проверьте уровень охлаждающей жидкости. Жидкость должна достигать края заправочной горловины.

Убедитесь в отсутствии протечек в системе охлаждения:

- Проверьте наличие трещин и признаков износа трубок радиатора и надёжность затяжки хомутов
- Проверьте надёжность крепления радиатора
- Убедитесь, что пластины радиатора не забиты

Если уровень охлаждающей жидкости низкий, долейте рекомендуемую охлаждающую жидкость до края заправочной горловины.

Закрутите крышку расширительного бачка.



Внимание!

Ни в коем случае не открывайте расширительный бачок системы охлаждения, когда двигатель горячий. Охлаждающая жидкость может выплеснуться под давлением и нанести сильные ожоги.

ПРОВЕРКА НАСТРОЕК И ТЕХНИЧЕСКОЕ ОБСЛУЖИВАНИЕ

Тормозная система

Передний/задний тормоз

Следующую проверку требуется выполнять перед каждым выездом:

1. Передняя тормозная система, проверьте ее на предмет утечки тормозной жидкости.
2. Тормозной шланг, проверьте его на предмет утечки.
3. Износ тормозных колодок.
4. Тормозной рычаг, проверьте величину свободного хода и усилие при нажатии.

Тормозные колодки

Проверьте тормозные колодки, чтобы убедиться, что они не изношены до предельной отметки. Замените тормозные колодки, если их износ превышает этот предел.

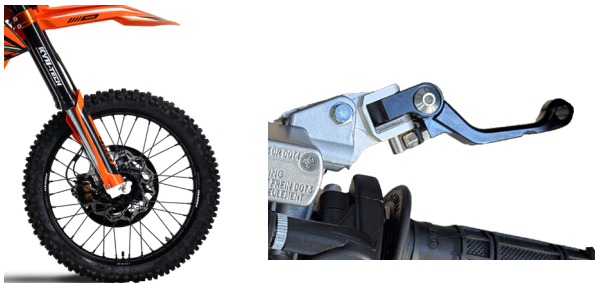

Тормозная жидкость

Проверьте уровень тормозной жидкости внутри цилиндра. Если уровень жидкости низкий, ее необходимо долить. Когда тормозные колодки изнашиваются, тормозная жидкость уходит в шланг сама по себе, в результате чего уровень жидкости падает.

Настройка заднего тормоза

Транспортное средство должно находиться на подставке.

1. Задняя педаль тормоза должна иметь свободное рабочее движение 3-5 мм.
2. Чтобы выполнить регулировку, поверните регулировочную гайку заднего тормоза.
3. После регулировки регулировочная гайка должна быть закреплена.

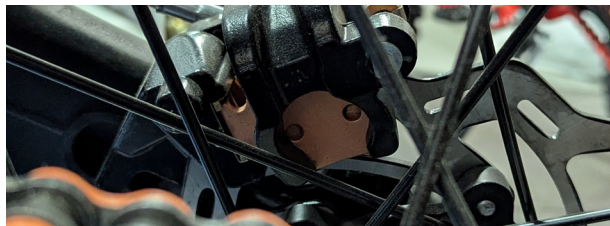

Проверка аккумулятора

1. Демонтируйте сиденье.
2. Удалите пыль и едкие вещества с поверхности аккумулятора.
3. Если разъемы проводника батареи покрыты коррозией, их необходимо очистить и, при необходимости, заменить батарею.



Внимание!

Не используйте предохранитель свыше 10А.
Убедитесь, что при мойке мотоцикла вода не попадет на батарею.

Замена предохранителя

- ▶ Установите замок зажигания в положение «OFF».
- ▶ Откройте левую боковую крышку и замените предохранитель на новый.
- ▶ Если новый предохранитель вышел из строя, как только был установлен — значит есть проблема с электрической проводкой.

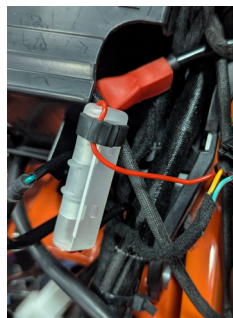

предохранитель



Мойка и уход

- ▶ регулярная чистка мотоцикла предотвращает выцветание и облегчает проверку на наличие повреждений и утечек масла.
- ▶ пластиковые узлы следует чистить, протирая тканью смоченной в нейтральном растворе моющего средства или пеной с последующим мытьем чистой водой. После того, как мотоцикл высохнет, включите двигатель и дайте поработать на холостом ходу несколько минут. Перед началом движения проверьте тормозную систему и отрегулируйте ее при необходимости.

Внимание!

Мойка мотоцикла с избыточным давлением воды может привести к повреждению некоторых из его компонентов.

Поэтому не направляйте струю с избыточным давлением воды непосредственно на следующие части:

- Ступица колеса
- Выхлопная труба
- Топливный бак
- Карбюратор
- Замок зажигания
- Приборная панель

Хранение и обслуживание

Для хранения мотоцикла в течение длительного периода времени следует обратить внимание на предотвращение попадания солнечных лучей и осадков.

1. Замените моторное масло.
2. Смажьте цепь.
3. Слейте топливо из топливного бака и карбюратора (если использование не планируется больше месяца). Перекройте топливный кран.
4. Извлеките свечу зажигания и залейте в цилиндр 15–20 мл масла. Несколько раз нажмите на кикстартер и установите свечу зажигания обратно.
5. Снимите аккумулятор и поместите его в тенистое, прохладное, хорошо проветриваемое место
6. Очистите мотоцикл от загрязнений и нанесите антикоррозийное масло на части подверженные ржавчине.
7. Накачайте колеса и вывесите мотоцикл, чтобы оба колеса не касались земли.
8. Укройте мотоцикл чехлом.

Внимание!

Поскольку топливо легко воспламеняется, двигатель должен быть остановлен перед заполнением или сливом топлива. Запрещается курить в местах хранения, наполнения или слива топлива.

Ключ зажигания должен быть установлен в положение «OFF» перед тем, как нажимать на рычаг. Чтобы защитить систему зажигания от повреждений, на свечу зажигания следует надеть свечной колпачок и заземлить.

Расконсервация

1. Снимите чехол и почистите мотоцикл. Замените масло, если мотоцикл не эксплуатировался более 4 месяцев.
2. Зарядите аккумулятор и установите.
3. Залейте топливо в бак.

№	данные	момент
1	переднее колесо	35 ~ 45
2	заднее колесо	50 ~ 60
3	верхняя стопорная гайка заднего амортизатора	30 ~ 40
4	нижняя стопорная гайка заднего амортизатора	30 ~ 40
5	контргайка двигателя	20 ~ 25
6	контргайка заднего рычага	35 ~ 50
7	контргайка глушителя	20 ~ 25
8	контргайка передней вилки и вертикальной трубы	40 ~ 50
9	контргайка передней вилки и амортизатора	35 ~ 50
10	контргайка подножки	20 ~ 35

Схема обслуживания

Транспортное средство должно обслуживаться, как указано в следующей таблице, где:

« **I** » Проверка, очистка, настройка, смазка и/или замена если требуется

« **C** » Очистка если требуется

« **R** » Замена если требуется

« **A** » Настройка если требуется

« **L** » Смазка если требуется

« ***** » Этот пункт обслуживания должен выполняться в сервисном центре. Также это может быть сделано самим пользователем со ссылкой на это руководство при условии, что он имеет специальные инструменты, запасные части и способен выполнить эту работу.

« ****** » Этот пункт может выполняться только специалистом в сервисном центре для обеспечения безопасности

Заметка 1.

Обслуживание должно проводиться чаще, если мотоцикл эксплуатируется в тяжелых условиях.

Заметка 2.

Когда показания одометра превысят значения указанные в таблице, техническое обслуживание должно выполняться в соответствии с указанным здесь интервалом пробега.

Осмотр перед поездкой и регулярное обслуживание мотоцикла в полном соответствии с регламентом технического обслуживания необходимы для обеспечения его безопасной и безотказной эксплуатации. Независимо от примечаний в таблице изношенные детали подлежат замене!

Номер ТО	ПКП	ТО-0	ТО-1	ТО-2	ТО-3	ТО-4	ТО-5	ТО-6
Пробег: километры		0 км	250 км	500 км	750 км	1000 км	1250 км	1500 км
Болты крепления ДВС	П	П	П, Р	П, Р	П, Р	П, Р	П, Р	П, Р
Затяжка агрегатов навесного оборудования	П	П	П, Р	П, Р	П, Р	П, Р	П, Р	П, Р
Спицы колёс, обод	П	П, Р	П, Р	П, Р	П, Р	П, Р	П, Р	П, Р
Шины (давление, износ, повреждение)	П, Р	П, Р	П, Р	П, Р	П, Р	П, Р	П, Р	П, Р
Топливная система	П	П	П	П	П	П	П	П
Топливный фильтр	П			З		З		З
Дроссельная заслонка	П	П	П	П	П	П	П	П
Воздушный фильтр		С	П, Ч, С	З	П, Ч, С	З	П, Ч, С	З
Дренажный шланг картера ДВС		П	П	П	П	П	П	П
Разъёмы электрооборудования		П	П	П	П	П	П	П
Моторное масло/замена/	П	П	З	П	З	П	З	П
Масляный фильтр, отстойник								
/замена фильтра, чистка сетки/		П	З, Ч	П	З, Ч	П	З, Ч	П
Обороты холостого хода		П, Р	П, Р	П, Р	П, Р	П, Р	П, Р	П, Р
Приводная цепь	П	П, С	П, Р, С	П, Р, С	З	П, Р, С	П, Р, С	З
Аккумулятор, клеммы		П	П	П	П	П	П	П
Амортизаторы		П	П	П	П	П	П	П
Подшипники рулевой колонки		П, С	П	П, Р, С	П	П, Р, С	П	П, Р, С
Зазоры в клапанах		П, Р				П, Р		
Жгут проводов		П	П	П	П	П	П	П
Тормозные колодки	П	П	П	П	З	П	П	З
Тормозная жидкость /DOT4/	П	П	П	П	П	П	П	З
Сцепление	П	П, Р	Р	Р	Р	П, Р	Р	Р
Свеча зажигания		П, Р	П	З	П	З	П	З
Карбюратор		П, Р	П	П, Р	П	П, Р	П	П, Р

Условные обозначения в таблице: **П** — проверка, **Р** — регулировка, **З** — замена, **Ч** — чистка, **С** — смазка, **ПКП** — перед каждой поездкой.

ЭЛЕКТРИЧЕСКАЯ СХЕМА

22

PROCASE

ИНСТРУКЦИЯ ПО ЭКСПЛУАТАЦИИ

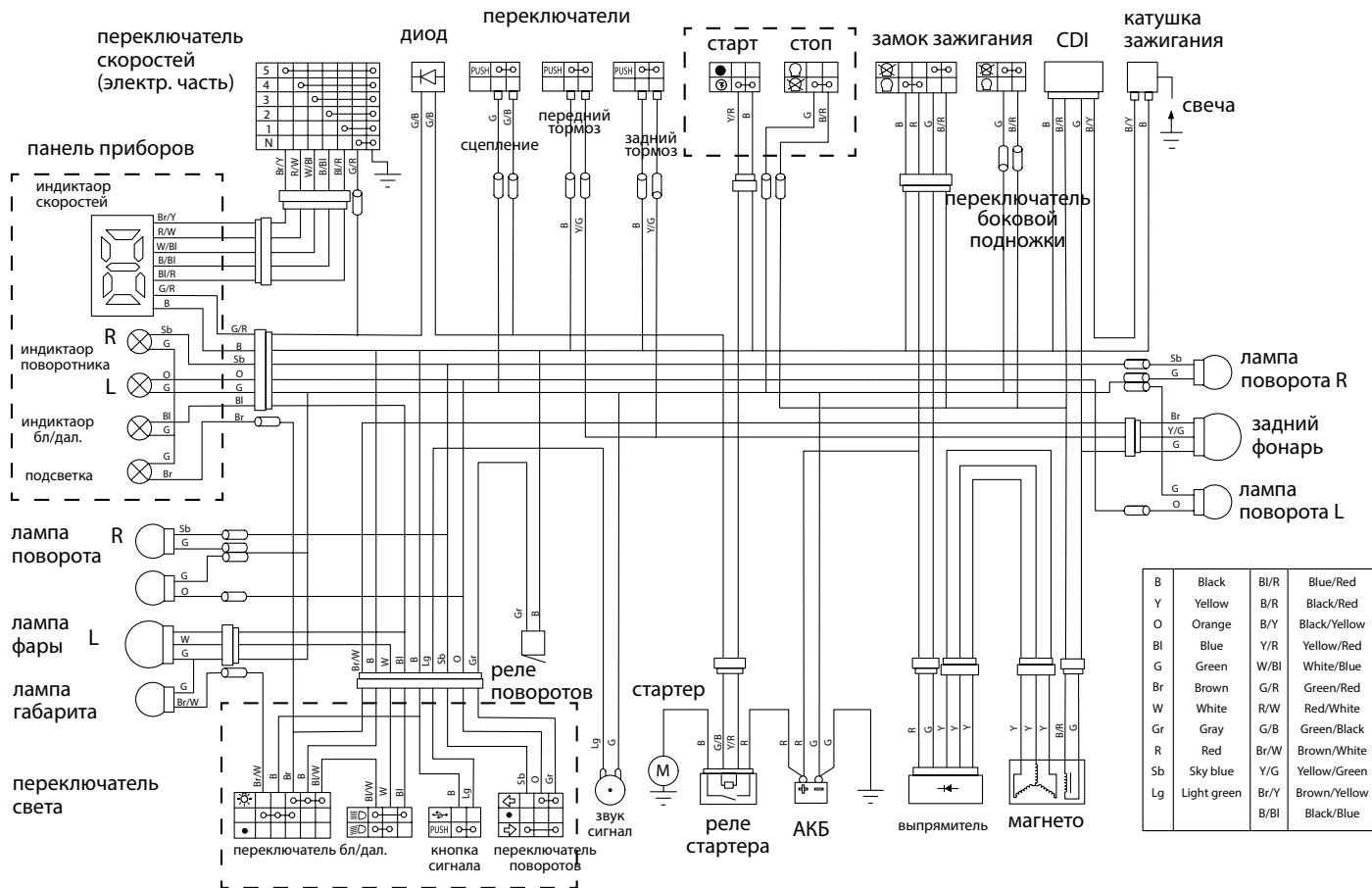

B	Black	Bl/R	Blue/Red
Y	Yellow	B/R	Black/Red
O	Orange	B/Y	Black/Yellow
Bl	Blue	Y/R	Yellow/Red
G	Green	W/Bl	White/Blue
Br	Brown	G/R	Green/Red
W	White	R/W	Red/White
Gr	Gray	G/B	Green/Black
R	Red	Br/W	Brown/White
Sb	Sky blue	Y/G	Yellow/Green
Lg	Light green	Br/Y	Brown/Yellow
		B/Bl	Black/Blue



PROGASI